

UPEVNĚNÍ NOSIČE

- Nikdy neměňte konstrukci nosiče.
- Dbejte pokynů v návodu k montáži.
- Před montáží umyjte a osušte střechní vozu zejména v místech, která přicházejí do kontaktu s nosičem. Také očistěte všechny díly nosiče, které mají přímý kontakt s vozidlem.
- Po každé montáži přezkontrolujte pevnost nosiče na střeše. Zkuste nosič uvolnit všemi směry (v příčné, podélné i svislé ose). Pokud budete cítit určitou vůli, přezkontrolujte sestavení nosiče a pevnost spojů. Při delších cestách pravidelně kontrolujte upevnění nosiče.

PŘÍPEVNĚNÍ NÁKLADU

- Maximální zatížení nosiče uvedené v návodu k montáži nesmí být nikdy překročeno. Dbejte také předpisů (nosnosti střechy) uvedených v Technickém průkazu Vašeho vozidla. V případě rozdílu platí vždy nižší hodnota.
- Maximální zatížení = hmotnost nosiče + hmotnost příslušenství + hmotnost nákladu.
- Náklad musí být umístěn tak, aby jeho těžiště bylo co nejnižší a musí být rovnoměrně rozloženo.
- Náklad nesmí příliš přesahovat do stran přes nosič.
- V případě převozu dlouhých předmětů jako např. střešní autoboxy, surfy či lodě nesmí být vzdálenost mezi příčnicí menší než 60 cm.
- Velmi dlouhé předměty jako např. lodě pevně přivažte vepředu i vzadu k vozidlu.
- Lyže přepravujte špičkami dozadu.
- Z přepravovaného nákladu odstraňte části, které by se mohly cestou uvolnit, např. pumpička na kolo, dětská sedačka, aj.
- Náklad musí být pevně přivázan pomocí řemenů, popruhů apod..
- Dlouhý náklad na nosiči může u některých vozů zamezit plnému otevření zadních dveří vozidla.
- Upevnění nákladu musí být pravidelně kontrolováno během cesty.

JÍZDNÍ POKYNY

- Přizpůsobte rychlost jízdy nákladu a podmínkám jízdy jako je stav silnice, viditelnost, maximální výška průjezdu, vítr, hustota dopravy a také samozřejmě dopravním předpisům.
- Při přepravě nákladu, který zvětší výšku vozu (např. jízdní kola, autobox, apod.) dejte pozor na průjezd sníženými místy (podzemní garáže).
- Jízdu vždy přizpůsobte nákladu. Náklad má vliv na jízdní a brzdící vlastnosti vozidla a zvyšuje citlivost vozidla na boční vítr.

ÚDRŽBA

- Pečlivě uschovejte náhradní klíče
- Pokud nosič nepoužíváte, odmontujte jej, snižte tak částečně spotřebu vozidla a případný hluk, který může nosič způsobit. Toto učiňte také před použitím myčky.
- Po demontáži připevněte volné díly zpět na své místo, zamezte tak možné ztrátě. Nosič skladujte v suchém prostředí.

Další výrobky firmy Neumann

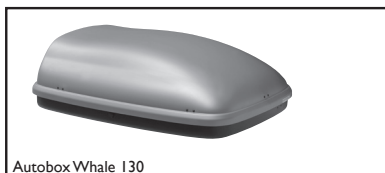

Autobox Whale 130

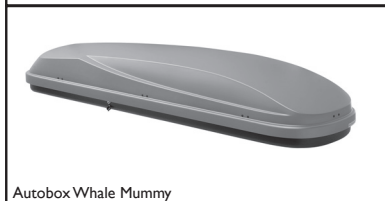

Autobox Whale Mummy

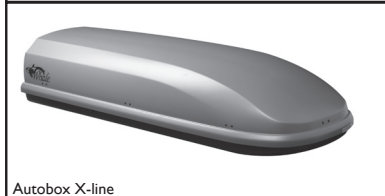

Autobox X-line

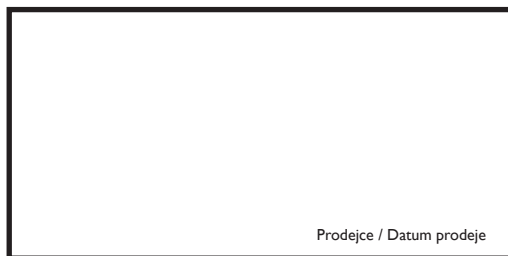

Prodejce / Datum prodeje

Záruka: 2 roky
Nosnost: 50 kg

ATEST
8 SD
1 0 7 4

Výrobce / Technická podpora / Náhradní díly:
NEUMANN, spol. s r.o.
Modřanská 530/1, 147 00, Praha 4
Tel.: +420 261 109 280, Mobil: +420 724 562 606,
Fax: +420 261 090 987
e-shop: www.neumax.cz, e-mail: info@neumax.cz

NEUMANN®

Montážní návod nosiče NAA1501 Kompletně sestavený nosič - 2 tyče

Vážení zákazníci,
děkujeme Vám, že jste se rozhodli zakoupit náš výrobek a doufáme, že s ním budete spokojeni.
Před použitím si pečlivě prostudujte tento návod k použití.

Střešní nosič NAA1501 je kompletně sestaven a je určen pro vozidlo uvedené v tabulce:

Značka a model vozidla, počet dveří, rok výroby	L (mm)	D / P* (mm)	D / Z* (mm)
KIA, Ceed, 5-dr Hatchback, r.v. 2007->, s fixačním bodem	1060	973	892

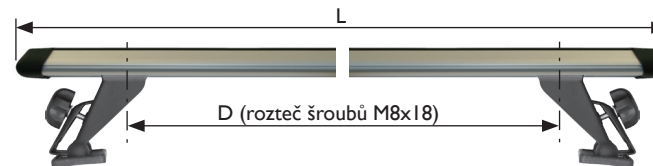

www.neumax.cz

Verze 06/09

Vůz KIA, Ceed, 5-dr Hatchback, r.v. 2007->, s fixačním bodem je pod krytkami střešní lišty vybaven fixačními body (závity), pro upevnění nosiče.



Pomocí klíče odemkněte a vyjměte uzamykatelné kryty.



Vyšroubujte šrouby M8x35 a vyjměte boční úchyty z patek.

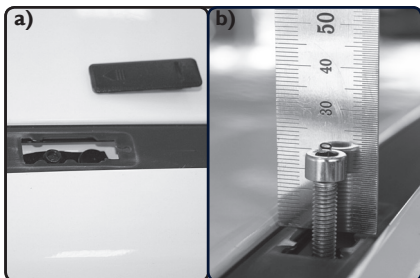

a) Ze střešní lišty sejměte krytku.
b) Do závitu zašroubujte šroub M6 a nastavte tak, aby hlava šroubu byla 2cm nad lištou.

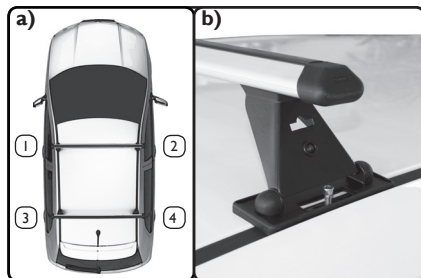

a) Nosič nastavte patkami na střechu s ohledem na umístění dle obr. Číslování je vyznačeno samolepkou na vnitřní straně patky.
b) Patku postavte otvorem na šroub.

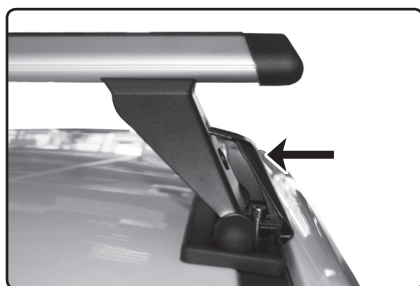

Do otvoru v patce nosiče zasuňte boční úchyt tak, aby se drážka úchytu zaklesla pod hlavu šroubu M6.

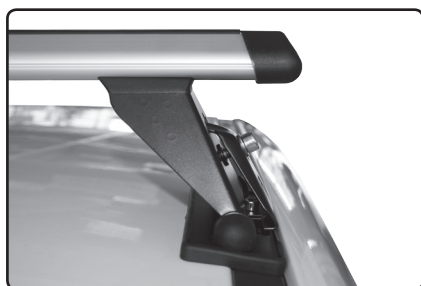

Otvorem v bočním úchytu provlečte šroub M8x35 (s podložkou) a zašroubujte jej cca na 4 závity na obou stranách nosníku.



Překontrolujte utažení šroubů M8x18 příloženým klíčem (imbus č.6).



Pevně utáhněte šroub M8x35 rovnoměrně na obou stranách nosníku (pomocí imbus klíče č.8). Šroub neutahujte nadměrnou silou, aby nedošlo k deformaci bočního úchytu a špatnému upevnění nosiče.

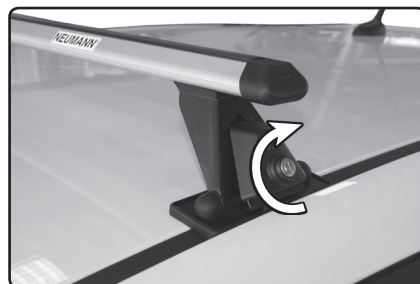

Přiložte uzamykatelný kryt a klíčem uzamkněte.

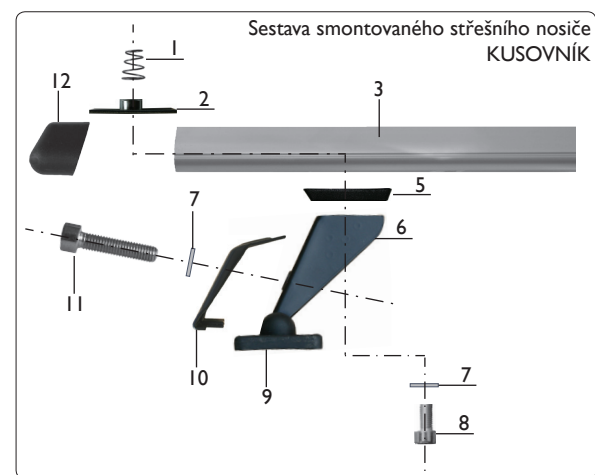

- 1 - pružina
- 2 - matice
- 3 - tyč
- 5 - klín
- 6 - patka
- 7 - podložka
- 8 - šroub M8x18
- 9 - guma patky
- 10 - boční úchyt
- 11 - šroub M8x35
- 12 - koncovka tyče

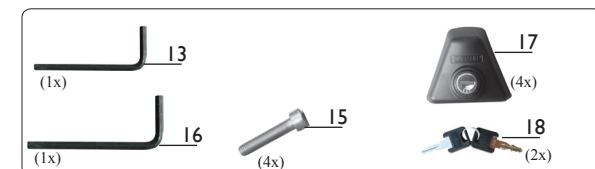

- 13 - imbus klíč č.5
- 15 - šroub M6x30 (Kia)
- 16 - imbus klíč č.6
- 17 - uzamykatelný kryt
- 18 - klíč uzamykatelného krytu